

第34回全国道場対抗剣道大会（1）

勝者数（本数）

試合	番	道場（団体）名	支部名	ブロック
第1試合場	1	正栄館磯部道場	神奈川県	A ブ ロ ッ ク
	2	黒瀬剣道教室	広島県	
	3	武蔵館	埼玉県	
	4	東レ居敬堂	愛知県	
	5	倉吉道場	鳥取県	
	6	伊達網代道場	北海道	
	7	広島市南錬成会	広島県	
第2試合場	8	一般社団法人京都弘道館	京都府	A ブ ロ ッ ク
	9	沖縄警察署スポーツ少年団	沖縄県	
	10	芳明館	茨城県	
	11	中筋スポーツ少年団	広島県	
	12	旺武道場	三重県	
	13	青島剣道スポーツ少年団	静岡県	
	14	志道館	岐阜県	
第3試合場	15	昇龍館一福道場	岡山県	A ブ ロ ッ ク
	16	福岡如水館	福岡県	
	17	高知至誠館	高知県	
	18	和歌山砂山少年剣友会	和歌山県	
	19	せた魂剣道部	滋賀県	
	20	福山南剣友会	広島県	
	21	茂原武道館	千葉県	
第4試合場	22	臥龍徳心館	佐賀県	B ブ ロ ッ ク
	23	吉舎剣友会	広島県	
	24	光龍館	香川県	
	25	鉄水館	茨城県	
	26	仁方剣友会	広島県	
	27	東京修道館	東京都	
	28	松風館	愛媛県	
第5試合場	29	雄信館内山道場	秋田県	B ブ ロ ッ ク
	30	蔵の街剣志会	栃木県	
	31	吉成剣友会	宮城県	
	32	三芳少年剣志会	大分県	
	33	共栄館道場	新潟県	
	34	秋真館	山形県	
	35	広島西風道場	広島県	
	36	宮崎神武館	宮崎県	
	37	新宮剣志館	兵庫県	
	38	山口剣道スポーツ教室	山口県	
	39	尚修館武藤道場	群馬県	
	40	今宿少年剣道部	福岡県	

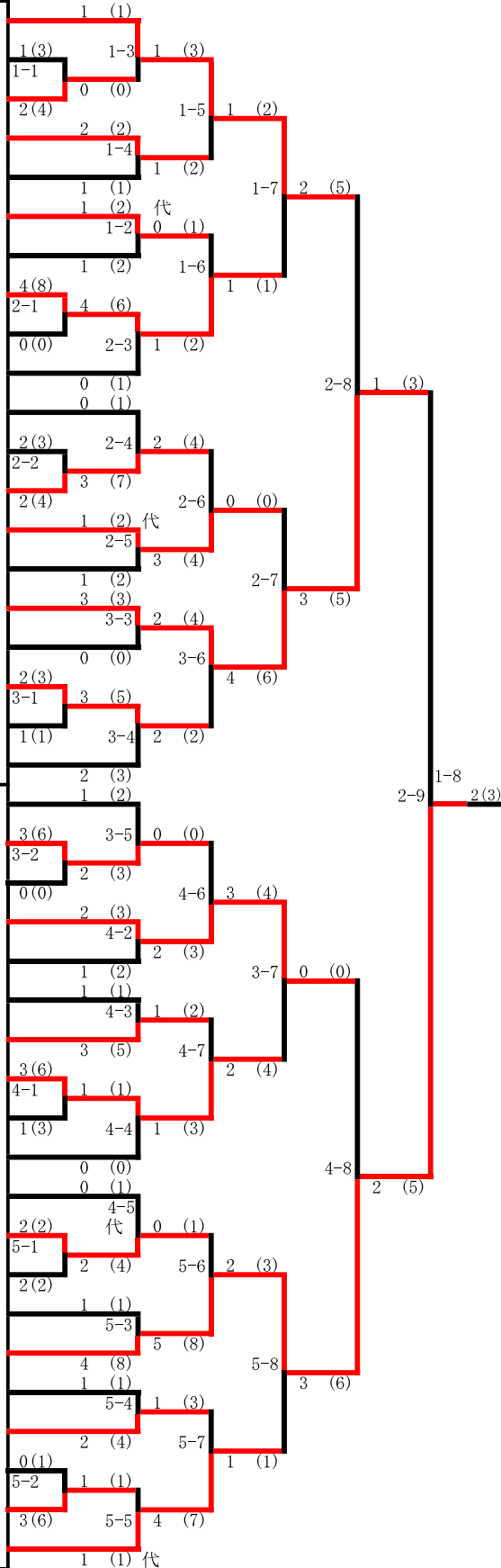

第34回全国道場対抗剣道大会（2）

勝者数（本数）

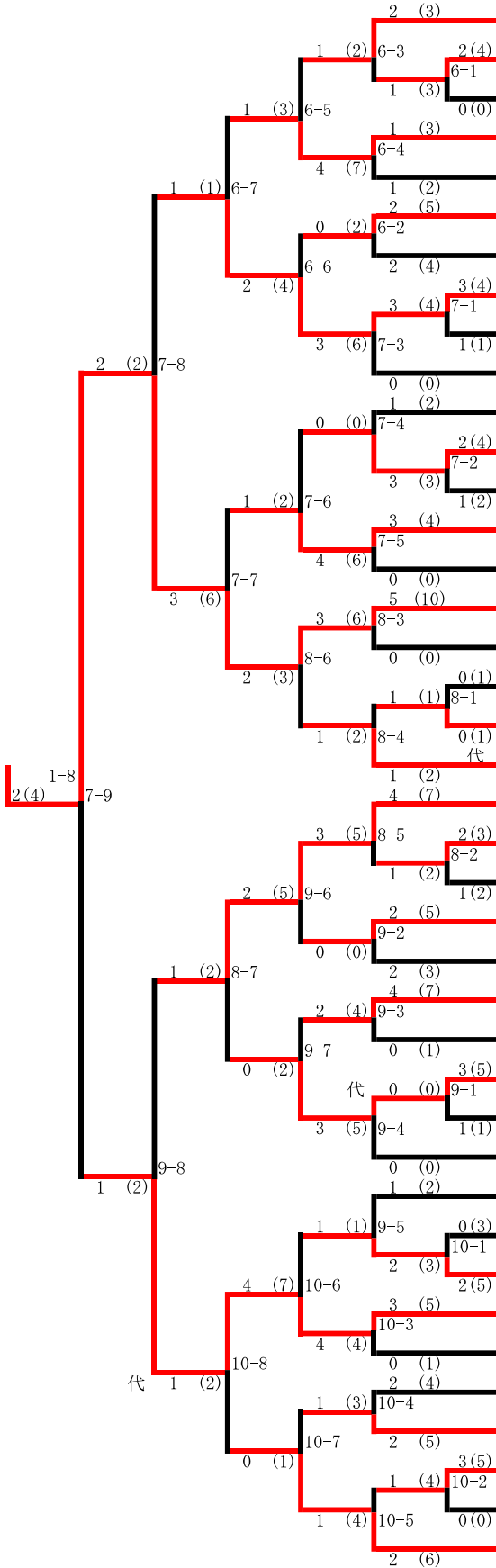

ブロック	番	道場（団体）名	支部名	試合
C ブ ロ ッ ク	41	清水剣友スポーツ少年団	福島県	第6試合場
	42	神川剣道スポーツ少年団	鹿児島県	
	43	高宮春風館	広島県	
	44	修徳館日比野道場	愛知県	
	45	総和剣道クラブ	茨城県	
	46	広島志尚会	広島県	
	47	稲里剣道クラブ	長野県	
	48	清流館	佐賀県	
	49	光武館道場	神奈川県	
	50	相生若竹会剣道部	兵庫県	
51	有隣館道場	岡山県		
52	一般財団法人護国館	青森県		
53	凌雲館村雲道場	富山県		
54	新化館	石川県	第8試合場	
55	亀山剣道クラブ	広島県		
56	上の台剣友会	千葉県		
57	野市町スポーツ少年団剣道部	高知県		
58	奈良尚武館	奈良県		
59	萩剣武会	山口県		
60	蔵脩館金王道場	東京都	第9試合場	
61	いばらき剣友会	茨城県		
62	安来剣道スポーツ少年団	島根県		
63	愛武館竹澤道場	群馬県		
D ブ ロ ッ ク	64	久枝剣道会	愛媛県	第10試合場
	65	東広島剣道クラブ	広島県	
	66	大津武道館	熊本県	
	67	緑苑剣道少年団	岐阜県	
	68	桶川剣友会	埼玉県	
	69	北辰会	広島県	
	70	青木剣友会	福岡県	
	71	稲門館道場	宮崎県	
	72	福井養正館	福井県	
	73	呉悠心会	広島県	
74	東松館道場	東京都		
75	余目武道館	山形県		
76	枚方剣道協会	大阪府		
77	乙島道心館道場	岡山県		
78	山梨健心館	山梨県		
79	偃修館剣友クラブ	京都府		
80	練兵館	栃木県		

全国道場少年剣道選手権大会 第34回小学生女子の部 (1)

試合場	番号	支部名	道場 (団体) 名	学年	氏名	ブロック
第6試合場	1	山形県	鈴川道場	6年	中田 美伶	A ブ ロ ッ ク
	2	愛知県	東レ居敬堂	6年	清水 琴音	
	3	岡山県	乙島道心館道場	6年	岩本 真実	
	4	茨城県	いばらき少年剣友会	6年	矢萩 穂華	
	5	群馬県	愛武館竹澤道場	6年	眞下 ゆず	
	6	兵庫県	妙法寺少年剣道クラブ	6年	横江 優那	
	7	岩手県	山田斉心館	6年	佐々木結愛	
	8	岐阜県	志道館	6年	山田 悠花	
	9	佐賀県	清流館	6年	碓 桃花	
	10	島根県	安来剣道スポーツ少年団	6年	錦織 和奏	
	11	京都府	京都太秦少年剣道部	5年	河寄 愛莉	
	12	熊本県	順道館	6年	宮本 智捺	
第7試合場	13	神奈川県	斉信館剣友会	5年	久富陽佳梨	B ブ ロ ッ ク
	14	和歌山県	和歌山野崎少年剣道クラブ	6年	森本 颯来	
	15	奈良県	南十津川少年剣道クラブ	6年	乾 さくら	
	16	栃木県	大平町少年剣友会	6年	大島 光	
	17	北海道	千歳明德館	6年	大塩和香那	
	18	愛媛県	宮窪道場	6年	小田 由寿	
	19	山口県	松崎少年剣友会	6年	奥 日菜乃	
	20	富山県	婦中町少年剣道教室	6年	藤原 佑芽	
	21	東京都	愛武館道場	6年	菅谷 吏恵	
	22	静岡県	剣修館道場	6年	山田 亜依	
	23	青森県	紫雲会	6年	太田 彩月	
	24	茨城県	仁武館	6年	西本 千夏	
第8試合場	25	福岡県	玄辰館道場	6年	磯部 陽向	
	26	秋田県	勝平道場	6年	小野 萌子	
	27	沖縄県	浦添少年剣道クラブ	6年	島袋百々夏	
	28	千葉県	上の台剣友会	6年	鈴木 瞳美	
	29	広島県	広島己斐道場	6年	松岡 心空	
	30	福島県	清水剣友スポーツ少年団	5年	石井 天	
	31	鹿児島県	盈進剣道スポーツ少年団	6年	今西 楓	
	32	埼玉県	四誠館	6年	白倉 鈴乃	

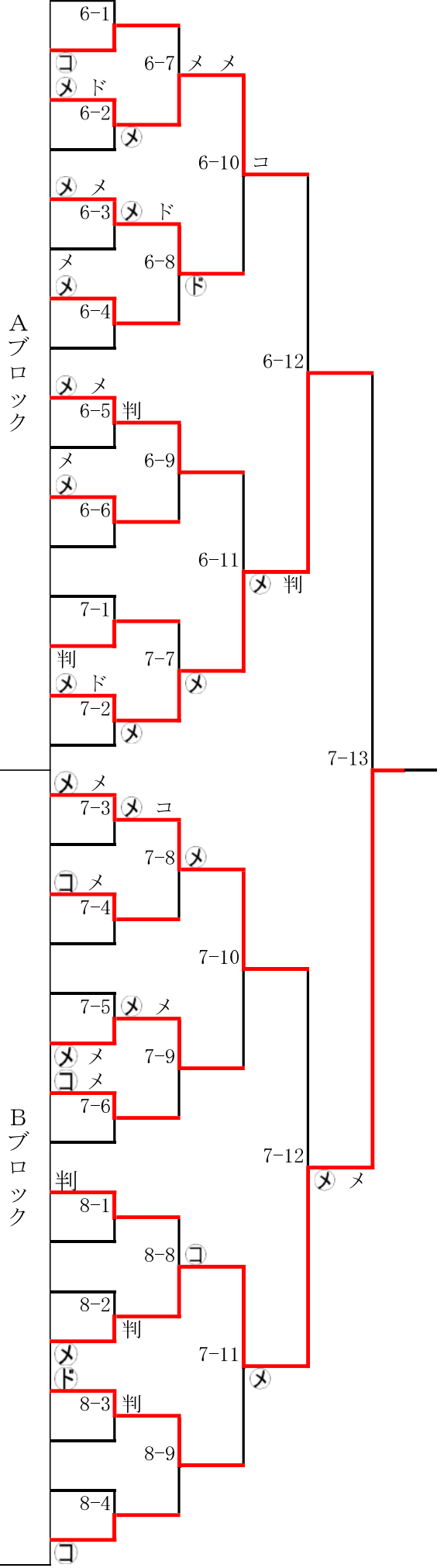

全国道場少年剣道選手権大会 第34回小学生女子の部 (2)

ブロック	番号	支部名	道場 (団体) 名	学年	氏名	試合場
C ブロック	33	岩手県	新明館橋市道場	6年	佐々木美緒	第8試合場
	34	千葉県	浦安本部道場	6年	志田 一夏	
	35	愛知県	千代が丘剣道教室	5年	久田 眞實	
	36	佐賀県	清流館	6年	一番ヶ瀬陽	
	37	北海道	小樽少年剣道会	6年	松山 花乃	
	38	東京都	昭島中央剣友会	4年	大越 心	
	39	山形県	鈴川道場	6年	鹿野 久深	第9試合場
	40	大阪府	穴師剣道会	6年	二上 愛実	
	41	新潟県	共栄館道場	6年	熊木 麻衣	
	42	福岡県	福岡如水館	6年	池田 胡春	
	43	岐阜県	悟道館後藤道場	6年	森園 華乃	
	44	栃木県	五葉館	6年	高松 由來	
	45	滋賀県	滋賀仁勇館道場	6年	斉藤ななみ	
46	山梨県	羽黒剣友会	5年	守屋 那南		
47	三重県	北浜葉葉館	6年	竹内 胡都		
48	神奈川県	修道館青木道場	5年	谷口 小雪		
49	鳥取県	境港松濤館	5年	角田 雪来	第10試合場	
50	大分県	杵築少年剣道部	6年	堀 彩菜		
51	石川県	新化館	6年	澤野 萌		
52	高知県	野市町ｽｰｯ少年団剣道部	6年	中原 瑠美		
53	東京都	矢口剣志会	5年	時任 心		
54	長崎県	真崎少年剣道会	6年	永井 萌		
55	秋田県	雄信館内山道場	6年	佐藤 悠月		
56	宮崎県	稲門館道場	6年	興梶 光優		
57	広島県	広島西風道場	4年	福岡さくら		
58	福井県	福井今立道場	4年	山田 優生		
59	長野県	清野育成会剣道クラブ	6年	北澤 毬乃		
60	埼玉県	四誠館	6年	下村 絢香		
61	香川県	十河剣友会	6年	長尾 美咲		
62	京都府	一般社団法人京都弘道館	6年	田中 志帆		
63	宮城県	岩沼少年剣道錬成会	6年	大江のりか		
64	茨城県	結城尚武館	6年	山口 沙莉		

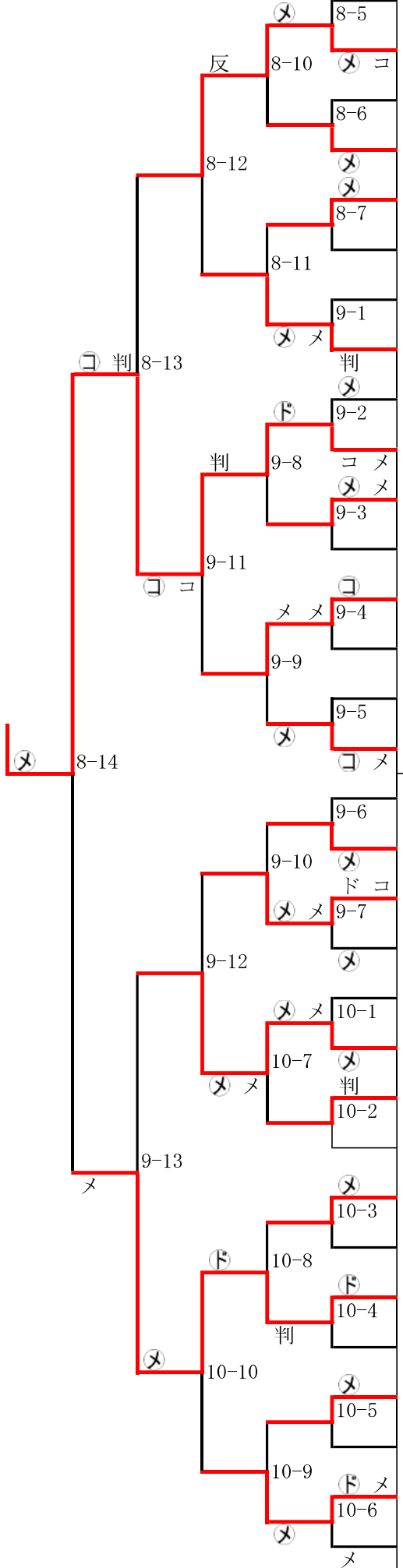

全国道場少年剣道選手権大会 第41回小学生男子の部 (1)

試合場	番号	支部名	道場 (団体) 名	学年	氏名	ブロック
第1試合場	1	神奈川県	正栄館磯部道場	6年	新倉 大輝	A ブ ロ ッ ク
	2	北海道	猿払剣道スポーツ少年団	5年	濱田 大佑	
	3	岐阜県	大和豊心館道場	6年	上村 晋平	
	4	沖縄県	浦添少年剣道クラブ	6年	河井 琉成	
	5	愛知県	洗心道場	6年	大町 拓海	
	6	栃木県	春峰	6年	清武 賢也	
	7	熊本県	順道館	6年	穴井 克弥	
	8	兵庫県	新宮剣志館	6年	松脇幸太郎	
	9	千葉県	まつお少年剣友会	6年	坂本 朝紀	
	10	愛媛県	味酒剣道会	6年	山下 幸大	
	11	鳥取県	境港松濤館	6年	喜多村侑生	
	12	新潟県	仁智館道場	6年	渡邊 義弘	
第2試合場	13	岩手県	山田斉心館	6年	田畑 真	B ブ ロ ッ ク
	14	茨城県	いばらき少年剣友会	6年	橋本 駿	
	15	滋賀県	滋賀仁勇館道場	6年	中村 成真	
	16	東京都	東松館道場	6年	荒木 千葵	
	17	香川県	光龍館	6年	才田宝琥斗	
	18	佐賀県	黒津少年剣道クラブ	6年	小川 侑也	
	19	奈良県	広陵太子会	6年	西浦 尚希	
	20	福島県	清水剣友スポーツ少年団	6年	留場 啓伍	
	21	広島県	広島西風道場	6年	福岡 勇馬	
	22	秋田県	雄信館内山道場	6年	高島 慶太	
	23	宮崎県	宮崎神武館	5年	永峰 武朗	
	24	埼玉県	武蔵館	6年	土井 康頌	
第3試合場	25	京都府	京都久御山真武館	6年	内藤 慧	
	26	東京都	矢口剣志会	6年	前川 慶人	
	27	富山県	凌雲館村雲道場	5年	富田 達也	
	28	山梨県	山梨健心館	6年	依田 吉平	
	29	福岡県	福岡如水館	6年	林 尚輝	
	30	山形県	養勇館青空剣道教室	6年	宍戸 寛人	
	31	福井県	鯖江志士樹館道場	6年	西山 幸佑	
	32	茨城県	下館士徳会	6年	熊木 隆汰	

A
ブ
ロ
ッ
ク

B
ブ
ロ
ッ
ク

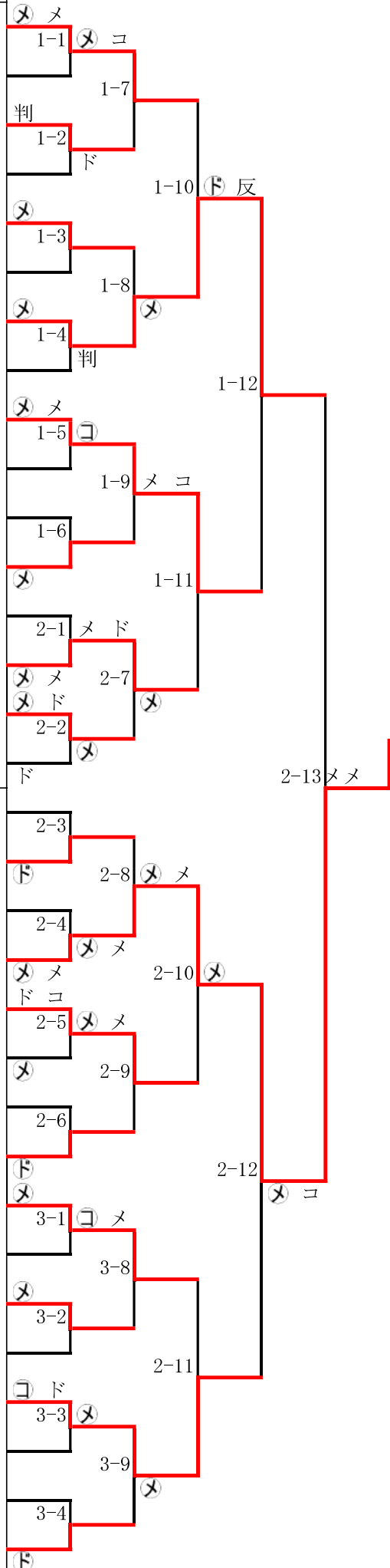

全国道場少年剣道選手権大会 第41回小学生男子の部 (2)

ブロック	番号	支部名	道場(団体)名	学年	氏名	試合場	
C ブロック	33	広島県	育誠館道場	6年	辻 真翔	第3試合場	
	34	千葉県	勝田台剣友会 「鬼倉道場」	6年	前田 大翔		
	35	岡山県	昇龍館一福道場	6年	赤星 陽生		
	36	大阪府	東陶器春風館	5年	飯塚 達士		
	37	秋田県	勝平道場	6年	東海林健太		
	38	長崎県	有明剣道振興会	6年	前田 旺駕		
	D ブロック	39	山口県	和光剣心塾	6年	高島壮右馬	第4試合場
		40	京都府	京都清練会	6年	清原 晃	
		41	東京都	東松館道場	6年	小池 侑理	
		42	島根県	法吉少年剣道会	6年	塚本 祐海	
		43	山形県	余目化成道場	6年	阿部 勇純	
		44	愛知県	洗心道場	5年	加藤 匠	
		45	高知県	大津少年剣道教室	6年	竹内 大也	
		46	三重県	和道館	5年	甲斐 叶大	
		47	宮城県	吉成剣友会	6年	佐藤 太一	
		48	福岡県	須恵剣友会	6年	蔵座 透真	
49		北海道	誠風剣志会	6年	井田 竣也	第5試合場	
50		群馬県	太田少年剣友会	6年	富田 宗汰		
51		青森県	青森月影塾	6年	福原 康介		
52		茨城県	いばらき少年剣友会	6年	和田 紘典		
53		大分県	大内少年剣道クラブ	6年	香川 琉稀		
54		岐阜県	玄武館	6年	大矢 竜誠		
55		岩手県	北上警察署剣道スポーツ少年 団さくら館	5年	田口 泰輝		
56		静岡県	韮山錬成館	6年	高橋 哲太		
57	神奈川県	劔聖館	6年	村田 朝陽			
58	鹿児島県	神川剣道スポーツ少年団	6年	菖蒲 佳太			
59	石川県	新化館	6年	指本 悠稀			
60	埼玉県	解脱錬心館	6年	小嶋 修斗			
61	和歌山県	和歌山砂山少年剣友会	6年	北本竜之助			
62	佐賀県	脊輝振館	6年	只隈 匠			
63	長野県	稲里剣道クラブ	6年	小口 裕大			
64	栃木県	五葉館	6年	中里 翔			

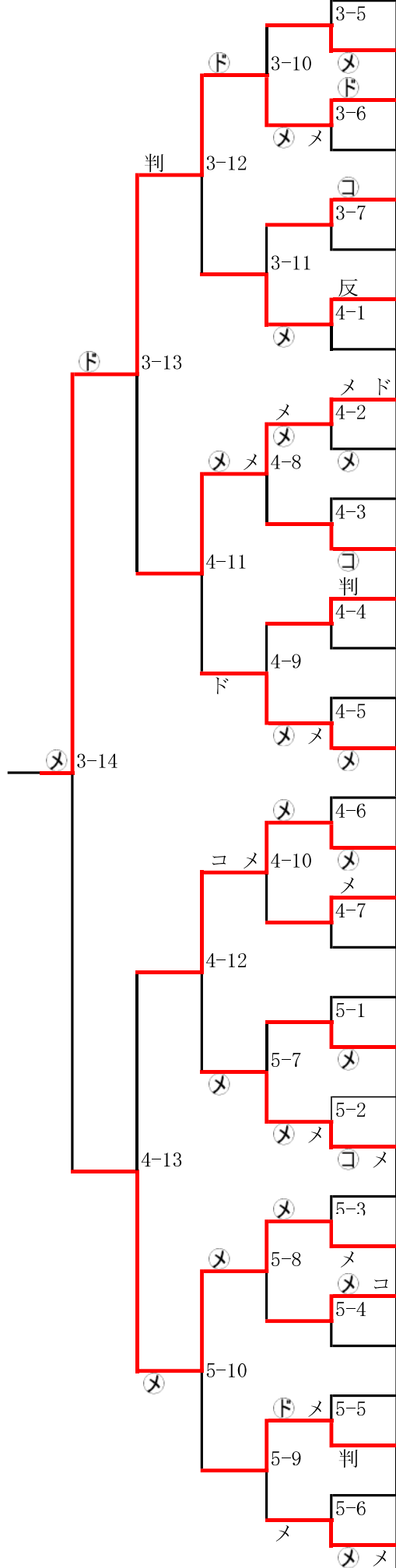

全国道場少年剣道選手権大会 第34回中学生女子の部 (1)

試合場	番号	支部名	道場(団体)名	学年	氏名	ブロック
第1試合場	1	広島県	凜風館道場	2年	佐々木鈴夏	A ブ ロ ッ ク
	2	岩手県	真理友愛館東和道場	3年	川村 灯里	
	3	静岡県	剣修館道場	2年	松井 小雪	
	4	石川県	新化館	3年	横山 令	
	5	島根県	尽誠館道場	3年	青戸 望	
	6	愛知県	久田剣道場	3年	大嶋友莉亜	
	7	香川県	光龍館	2年	田中 志奈	
	8	長崎県	長田少年剣道部	3年	山口菜々実	
	9	北海道	小樽少年剣道会	3年	関川 絢心	
	10	岐阜県	馬瀬武道館	3年	小林 京	
	11	大阪府	寺内剣友会	3年	鶴岡 湖夏	
	12	千葉県	まつお少年剣友会	3年	森永紗也香	
第2試合場	13	宮崎県	烈士館道場	3年	吉川紗羅那	B ブ ロ ッ ク
	14	福島県	恵迪館	3年	伊藤 風侑	
	15	京都府	一般社団法人京都弘道館	3年	磯合 美波	
	16	茨城県	土浦明心会	3年	松本 滯那	
	17	佐賀県	三瀬少年剣道クラブ	3年	嘉村 怜桜	
	18	茨城県	石鷄館石山道場	3年	吉田百合子	
	19	和歌山県	美浜少年剣道クラブ	3年	山本のどか	
	20	神奈川県	錬武館	2年	尼岡 由衣	
	21	栃木県	さくら市剣道教室	2年	君島 裕莉	
	22	広島県	戸手剣道教室	2年	田村 優夏	
	23	滋賀県	せた魂剣道部	3年	堀 由美恵	
	24	山梨県	山梨健心館	2年	内藤 栞	
第3試合場	25	福井県	福井養正館	3年	奥村 莉菜	
	26	山口県	萩洗心館	3年	正木 友花	
	27	東京都	東京修道館	3年	筒井 海夏	
	28	岡山県	真備東剣友会	2年	水川 晴奈	
	29	埼玉県	解脱錬心館	3年	小嶋 紅音	
	30	山形県	養勇館青空剣道教室	3年	五百川悠夏	
	31	群馬県	愛武館竹澤道場	3年	須永 涼	
	32	福岡県	今宿少年剣道部	2年	笠 日向子	

全国道場少年剣道選手権大会 第34回中学生女子の部 (2)

		ブロック	番号	支部名	道場(団体)名	学年	氏名	試合場
C ブロック			33	青森県	大湊誠武会	3年	佐藤 空来	第3試合場
			34	広島県	呉悠心会	2年	大川内愛莉	
			35	三重県	富田剣道少年団	3年	早川 愛菜	
			36	沖縄県	嘉手納少年剣道クラブ	3年	又吉 桃子	
			37	愛知県	東丘少年剣友会	2年	近藤こころ	
			38	熊本県	剣心館	3年	海津ゆきえ	第4試合場
			39	大分県	光明館	2年	岩本 瑚々	
			40	千葉県	まつお少年剣友会	3年	北田 弥子	
			41	山形県	中山武道館	3年	奥山 璃胡	
			42	岐阜県	清心会	3年	山元 香奈	
			43	東京都	東松館道場	3年	田村 萌恵	
			44	高知県	高知致道館 少年剣道教室	3年	大塚 千晴	
			45	佐賀県	神崎中学校	3年	中村 日南	
			46	富山県	凌雲館村雲道場	3年	中川 葵	
			47	鳥取県	赤碕剣道少年団	3年	小谷 沙楓	
			48	埼玉県	越谷剣道クラブ	2年	佐々木葉名	
	49	京都府	一般社団法人京都弘道館	3年	谷村 藍香			
	50	新潟県	上通剣士会	3年	石澤 望愛			
	51	兵庫県	新宮剣志館	2年	瀬尾 真佳			
D ブロック			52	宮城県	吉成剣友会	3年	日詰 望愛	第5試合場
			53	神奈川県	光武館道場	2年	勝目 好羽	
			54	福岡県	無名塾	3年	井上 夏実	
			55	栃木県	栃木市中央剣道場	2年	高木日香留	
			56	北海道	天塩和敬道場	1年	藁川 美咲	
			57	広島県	広島西風道場	3年	繁野萌々香	
			58	長野県	對山館	3年	水嶋 彩希	
			59	奈良県	大和青少年文化研修道場	3年	木村 優里	
	60	愛媛県	成武館	3年	友近 華			
	61	岩手県	賢心館	3年	大川 沙月			
	62	東京都	萌木剣道教室	3年	丸山 里桜			
	63	茨城県	戸頭剣友会	3年	間宮 百音			
	64	鹿児島県	志布志武道館	2年	徳田 侑紗			

全国道場少年剣道選手権大会 第41回中学生男子の部 (1)

試合場	番号	支部名	道場(団体)名	学年	氏名	ブロック
第6試合場	1	愛知県	洗心道場	2年	中山 珀	A ブ ロ ッ ク
	2	秋田県	北剛剣道クラブ	3年	菅原 義仁	
	3	佐賀県	佐賀修道館	3年	江口 慶	
	4	茨城県	芳明館	3年	鈴木 龍生	
	5	三重県	夢心館	3年	本多 亮輔	
	6	岐阜県	悟道館 後藤道場	3年	後藤 広樹	
	7	長野県	稲里剣道クラブ	2年	小口 晴矢	
	8	北海道	猿払剣道スポーツ少年団	3年	濱田 公佑	
	9	大阪府	大阪つばさ剣道クラブ	3年	田村 旬平	
	10	東京都	東松館道場	3年	西口 知成	
	11	山形県	米沢剣道直養会	3年	加賀 飛翔	
	12	愛媛県	成武館	3年	福田 海人	
第7試合場	13	新潟県	共栄館道場	3年	神代 竜汰	B ブ ロ ッ ク
	14	京都府	京都太秦少年剣道部	3年	福井 亮	
	15	千葉県	柏武道館	2年	伊藤 一優	
	16	福井県	敦賀市剣道スポーツ少年団	3年	田崎 健斗	
	17	岩手県	紫波一中剣道スポーツ少年団	2年	槻館 駿	
	18	静岡県	韮山錬成館	3年	高橋 駿太	
	19	東京都	昭島中央剣友会	3年	藤田 航洋	
	20	和歌山県	宮原少年剣友会	2年	太田 章雲	
	21	茨城県	いばらき少年剣友会	3年	渡辺 哉斗	
	22	山口県	大内剣友会	3年	伊藤 大貴	
	23	神奈川県	横浜三ツ境剣友会	3年	伊藤 和樹	
	24	高知県	高知致道館少年剣道教室	3年	藤田富乃助	
第8試合場	25	青森県	五所川原剣道協会	3年	草木 壯介	
	26	福岡県	福岡如水館	3年	池田龍ノ介	
	27	栃木県	錬武館わんぱく塾	3年	渡邊 大知	
	28	鹿児島県	蒲生剣道スポーツ少年団	3年	政岡 航大	
	29	鳥取県	倉吉道場	3年	板見 慧人	
	30	埼玉県	武蔵館	3年	清水 翔太	
	31	広島県	広島西風道場	3年	岡本 達弥	
	32	福島県	汲深館	3年	三戸 広基	

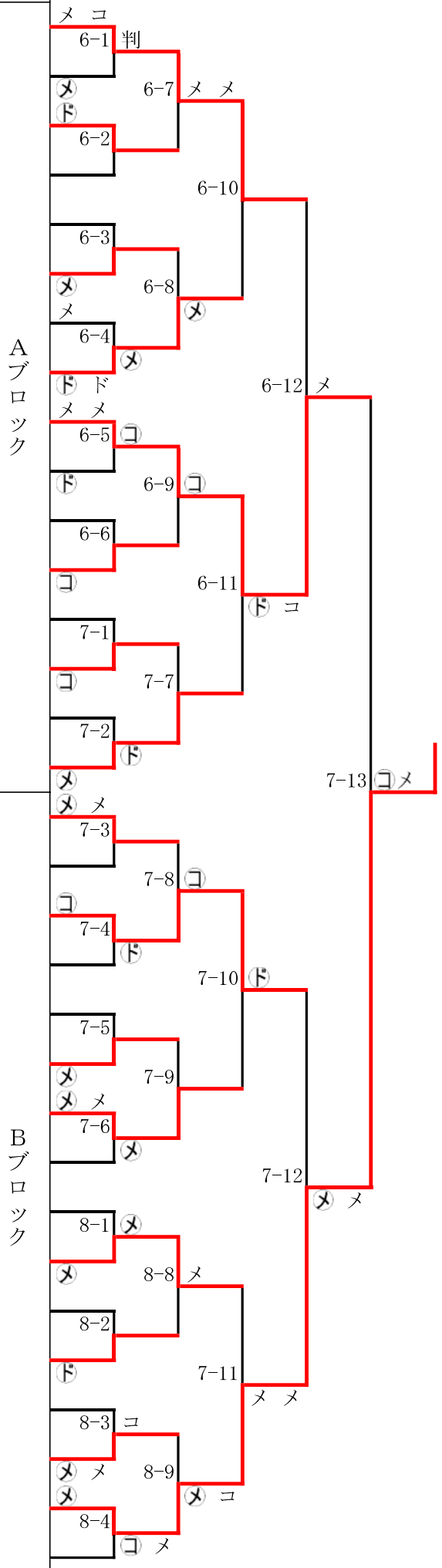

全国道場少年剣道選手権大会 第41回中学生男子の部 (2)

ブロック	番号	支部名	道場 (団体) 名	学年	氏名	試合場
C ブロック	33	東京都	東松館道場	3年	原田 光	第8試合場
	34	滋賀県	八日市少年剣道クラブ	3年	澤井 天	
	35	岐阜県	桐生町少年剣道教室	3年	山之下元康	
	36	福岡県	今宿少年剣道部	3年	田城 徳光	
	37	愛知県	洗心道場	3年	鎌田 弘季	
	38	奈良県	奈良尚武館	3年	山本 清吾	
	39	北海道	苫小牧至誠館	3年	小林 柊弥	第9試合場
	40	兵庫県	尚勇館	3年	韓 爽良	
	41	山形県	余目武道館	3年	石井 文貴	
	42	広島県	中筋スポーツ少年団	3年	村上 優多	
	43	岡山県	有隣館道場	3年	樋口 健斗	
	44	茨城県	石岡東剣友会	3年	梶山 優人	
	45	島根県	平田少年剣道教室	3年	加藤 大征	
	46	岩手県	土道館	2年	小木 博貴	
47	大分県	安岐尚武館	2年	宮崎 弘也		
48	京都府	京都藤ノ森剣道部	3年	福井 陽大		
D ブロック	49	宮崎県	稲門館道場	2年	多川 泰地	第10試合場
	50	富山県	富山武道館	3年	田中 陽也	
	51	千葉県	柏武道館	2年	西原圭一郎	
	52	秋田県	雄信館内山道場	1年	高橋 大尊	
	53	香川県	十河剣友会	3年	長尾 駿聖	
	54	神奈川県	戸塚道場	2年	本村 嘉偉	
	55	長崎県	島原第一剣道会	1年	下田慎太郎	
	56	石川県	游神館	3年	山田幸之介	
	57	沖縄県	沖縄剣志館	3年	熊谷 大洋	
	58	群馬県	豊受剣和会	3年	内山 晴斗	
	59	栃木県	五葉館	3年	長屋 大我	
	60	熊本県	九好会	3年	相馬 武蔵	
	61	山梨県	山梨健心館	2年	藤田 光希	
	62	宮城県	吉成剣友会	3年	庄子 祐太	
	63	埼玉県	桜南剣友会	3年	井上 賢生	
	64	佐賀県	鹿島市立東部中学校	3年	百武 晃平	

